

Рекомендации по обслуживанию и эксплуатации за мебелью

Качество и комплектность изделия рекомендуется проверять в магазине при покупке в распакованном виде.

Рекомендуется привлекать для сборки изделия квалифицированных специалистов.

Мебель должна храниться и эксплуатироваться в помещениях с температурой не ниже +5 ° и не выше +40° и относительной влажностью от 45% до 70%

Сборка изделия должна производиться в порядке, изложенном в настоящей инструкции. В процессе эксплуатации изделий необходимо периодически затягивать ослабленные винтовые соединения. В случае необходимости перемещения изделия по помещению перед перестановкой необходимо полностью освободить его от груза (одежда, матрас и т.п.) Во избежание поломки изделия передвижение производить приподняв его над уровнем пола
Поверхность деталей мебели следует беречь от попадания влаги во избежание разбухания и отклеивания кромок.

Не допускается расположение мебели ближе 50 см от отопительных приборов и других источников тепла, а так же под прямыми солнечными лучами. Вызывает ускоренное старение, выцветание покрытия и деформацию деталей мебели.

Не допускается попадание на поверхности деталей агрессивных жидкостей (спирт, бензин, ацетон и т.п.)

Пыль с поверхности деталей мебели удалять чистой и сухой салфеткой из мягкой ткани (фланель, плюш и т.п.). Для очистки поверхности мебели от загрязнений использовать только специальные средства по уходу за мебелью, соответствующие характеру материала покрытия (необходимо ознакомиться с инструкцией производителя).

Любые поверхности мебели необходимо беречь от ударов твердыми предметами во избежание появления царапин, вмятин, трещин, сколов и т.п.

При эксплуатации изделий со стеклянными дверями, полками и зеркалами важно помнить, что эксплуатация деталей из стекла и зеркала с трещиной сопряжена с риском получения травмы. При появлении трещин необходимо немедленно заменить поврежденную деталь.

Не допускается эксплуатация мебели для лежания без матраса. Не рекомендуется вставать ногами на изделия, сидеть на подлокотниках. Во избежание несчастных случаев и повреждения купленной мебели не разрешайте детям прыгать на кровати. Нагрузка должна распределяться равномерно и не превышать разрешенную допустимую нагрузку.

ВАЖНО: несоблюдение вышеизложенных рекомендаций, повлекшее возникновение недостатков изделия, может являться основанием для утраты права на гарантийное обслуживание.

Гарантии изготовителя

Гарантийный срок эксплуатации изделия составляет: мебель бытовая - 24 мес., мебель для сидения и лежания, мебель детская - 18 мес., мебель детская для сидения и лежания - 12 мес. Гарантийный срок при розничной продаже через торговую сеть исчисляется со дня продажи мебели.

В период гарантийного срока изготовитель гарантирует ремонт изделий или его замену, если потребителем не нарушены правила транспортирования, хранения, сборки и эксплуатации.

Претензии предъявляются потребителем непосредственно в торгующую организацию, в которой была приобретена мебель, предъявив настоящую "инструкцию по сборке" и копию товарного чека.

Предприятие-изготовитель оставляет за собой право вносить изменения в конструкцию изделия (в том числе замену фурнитуры), не ухудшающие его конструктивные и эксплуатационные характеристики.

ВАЖНО: сохраняйте, пожалуйста, инструкцию в случае повторной сборки мебели или рекламаций. В случае составления рекламации пользуйтесь обозначениями из данной инструкции по сборке.

С условиями гарантийного обслуживания, а также с рекомендациями по обслуживанию и эксплуатацией за мебелью ознакомлен:

_____ (подпись клиента)

ООО МФ "Олимп-мебель" 606400 Россия, Нижегородская обл., г.Балахна,
ул.Челюскинцев 27

ОЛМЕКО
мебельная фабрика



Срок службы 10 лет

ЕАЭС N RU Д-РУ.РА03.В.82294/22 Мебель бытовая на каркасе
из древесных материалов в том числе в наборах и отдельными изделиями,
в том числе с применением металлических конструкций (кроме детской)

Шкаф «Италия» пр.КН.НМ.47.03.00.00.00

Шкаф «Монако» пр.КН.НМ.47.03.00.00.00-01

Шкаф «Афина» пр.КН.НМ.47.03.00.00.00-02

Дата: _____ Штамп ОТК: _____ Соответствует требованиям: ТР ТС 025/2012

ТУ 31.09.10-003-89876601-2022

Гарантийный срок: Мебель бытовая - 24 мес., мебель детская - 18 мес., мебель для сидения и лежания - 18 мес., мебель детская для сидения и лежания - 12 мес.



Инструкция по сборке

Шкаф2-х дверный «Италия»
пр.КН.НМ.47.03.00.00.00
2170 * 400 * 580
(высота*ширина*глубина)



Шкаф2 -х дверный«Монако»
пр.КН.НМ.47.03.00.00.00-01
2104 * 400 * 580
(высота*ширина*глубина)



Шкаф2-х дверный«Афина»
пр.КН.НМ.47.03.00.00.00-02
2104 * 400 * 580
(высота*ширина*глубина)



ООО МФ "Олимп-мебель"













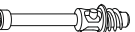

Россия, 606400, Нижегородская область, г.Балахна, ул.Челюскинцев, 27

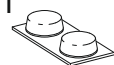
тел. 8(831) 266-00-29

сайт: www.olmeko.ru

№	Обозначение	Наименование	Размеры детали, мм.			Кол.
			длина	ширина	толщина	
1	КН.НМ.47.03.00.01.00	Стенка горизонтальная	800	560	16	1
2	КН.НМ.47.03.00.02.00	Стенка горизонтальная	766	560	16	1
3	КН.НМ.47.01.00.03.00	Стенка вертикальная	2040	560	16	1
4	КН.НМ.47.01.00.04.00	Стенка вертикальная	2040	560	16	1
5	КН.НМ.47.01.00.07.00	Стенка горизонтальная	766	550	16	2
7	КН.НМ.47.01.00.10.00	Ребро жесткости	766	128		1
8	КН.НМ.47.03.00.08.00	Стенка задняя ДВПО	2052	396	2,5	2
9		Профиль соединительный	2020			1
10		Штанга овальная	760			1
<i>Карнизы</i>						
28	КН.НМ.47.03.00.28.00	Карниз ПВХ в сборе Италия	800	133	18,5	1
28	КН.НМ.47.03.00.28.00-01	Карниз ПВХ Монако	800	70	16	1
28	КН.НМ.47.03.00.28.00-02	Карниз ПВХ Афина	800	70	16	1
<i>Фасады для шкафа 2х дверного</i>						
30	КН.НМ.47.01.00.30.00	Дверь ПВХ в сборе Италия	1984	396	18,5	2
30	КН.НМ.47.01.00.30.00-01	Дверь ПВХ Монако	1984	396	16	2
30	КН.НМ.47.01.00.30.00-02	Дверь ПВХ Афина	1984	396	16	2

Шкаф 2-х дверный 47.03 (гл.560) (корпус) пакет 1/1

a1  4 шт.	a3  1 шт.	a2  4 шт.	b1  19 шт.	b2  19 шт.
d2  3,5x16 100 шт.	b3  19 шт.	k1  4 шт.	d3  4x30 для ручки 2 шт.	h5  2 шт.
k3  φ5мм 16 шт.	g8  1 шт.	e1  8 шт.	n1  2 шт.	l5  4 шт.

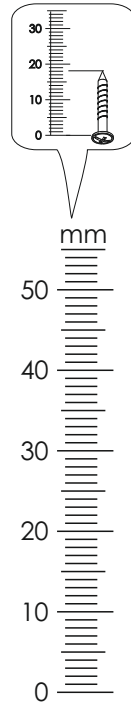

Важно: внешний вид фурнитуры может отличаться от указанной

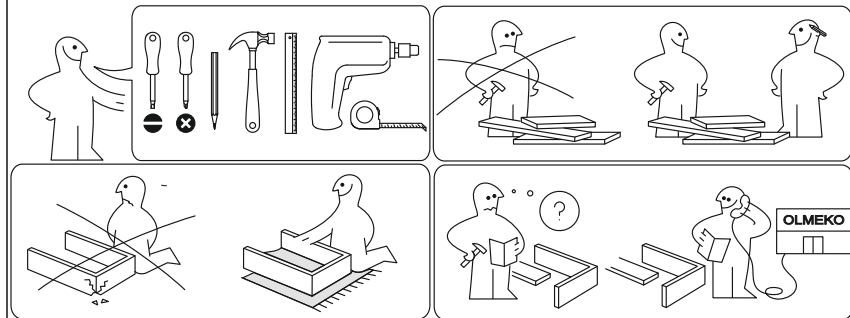

VII

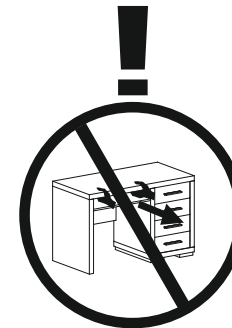
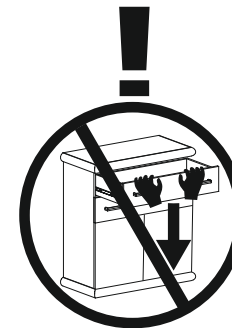
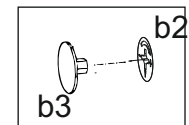
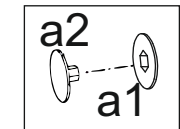
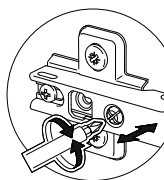
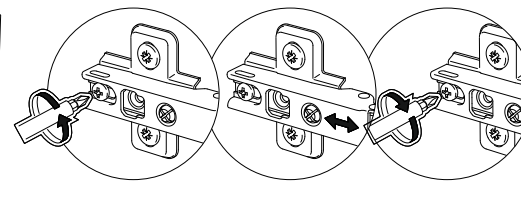
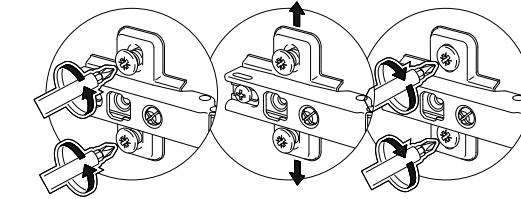
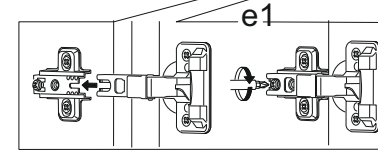
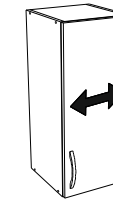
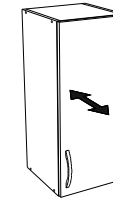
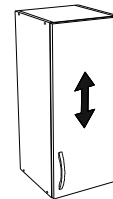

VII

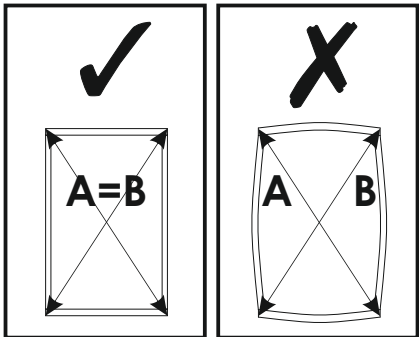
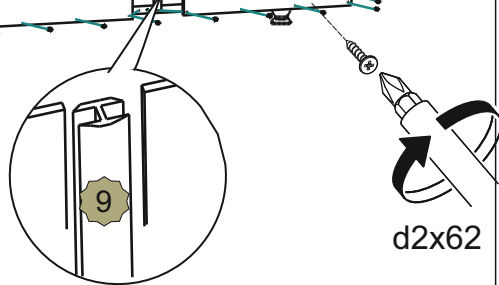
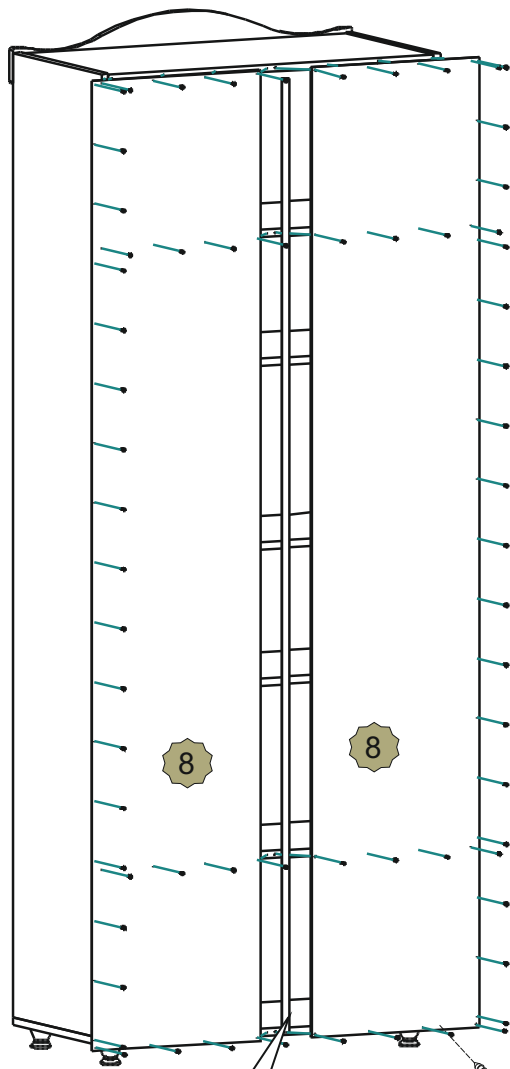

I

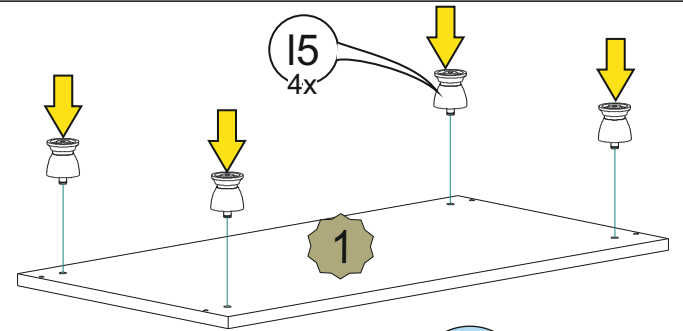

II

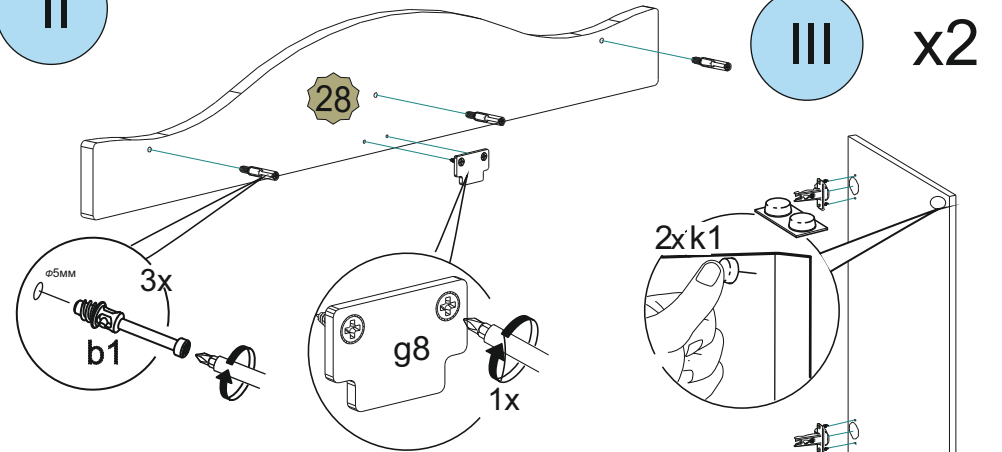

III x2

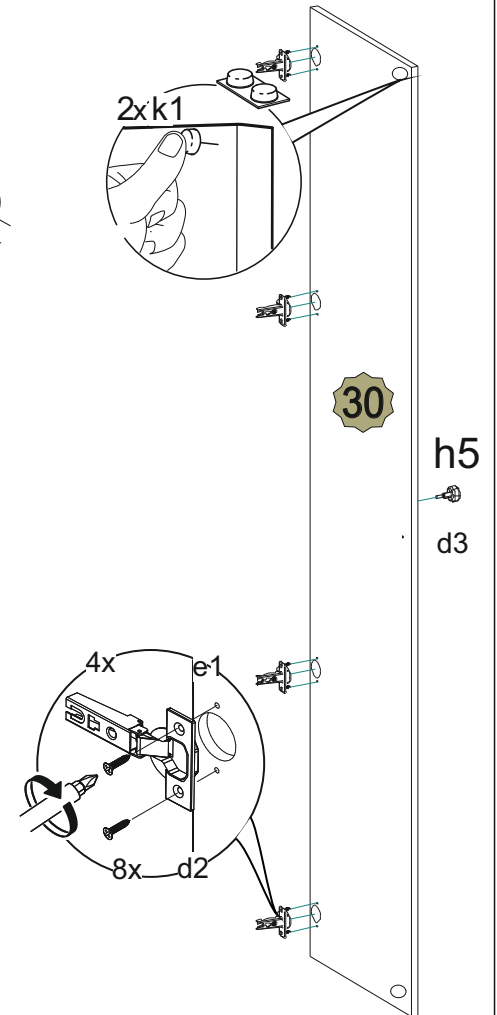

VI

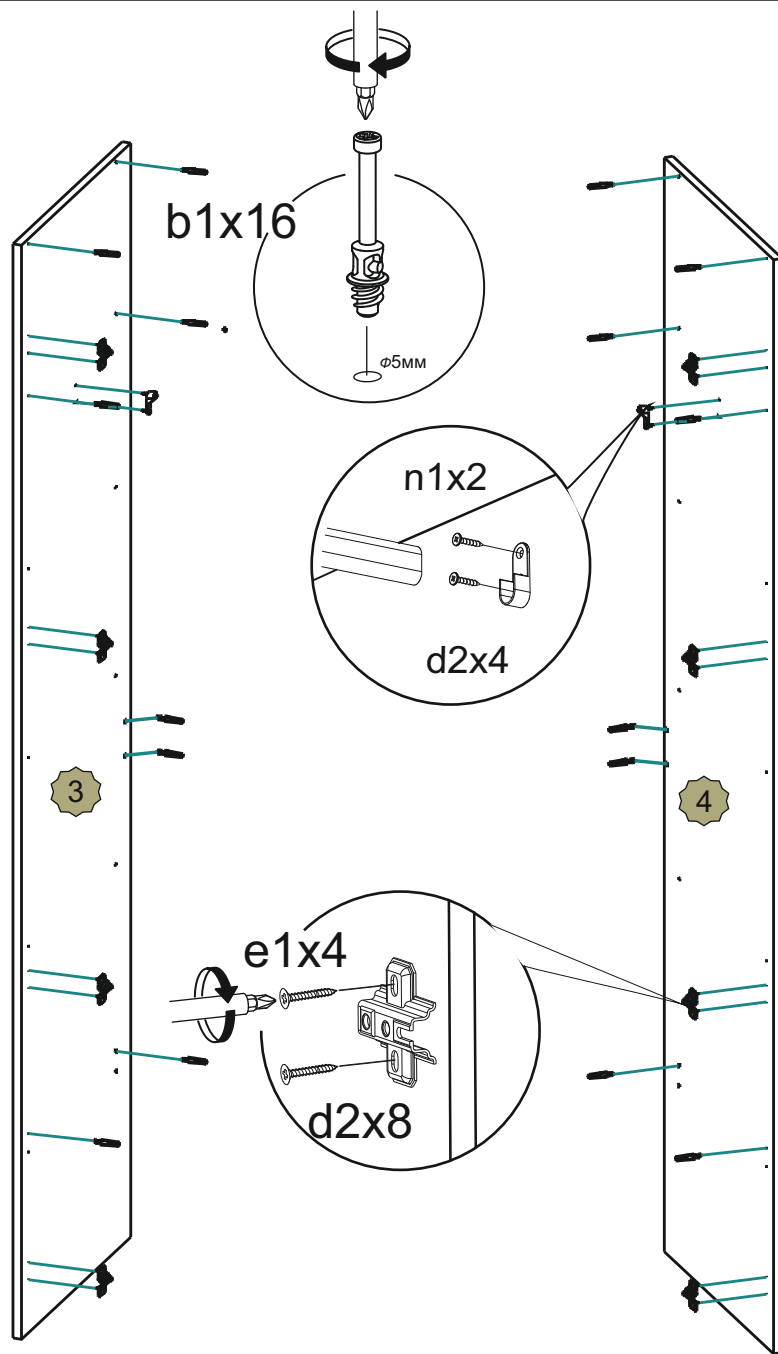

V

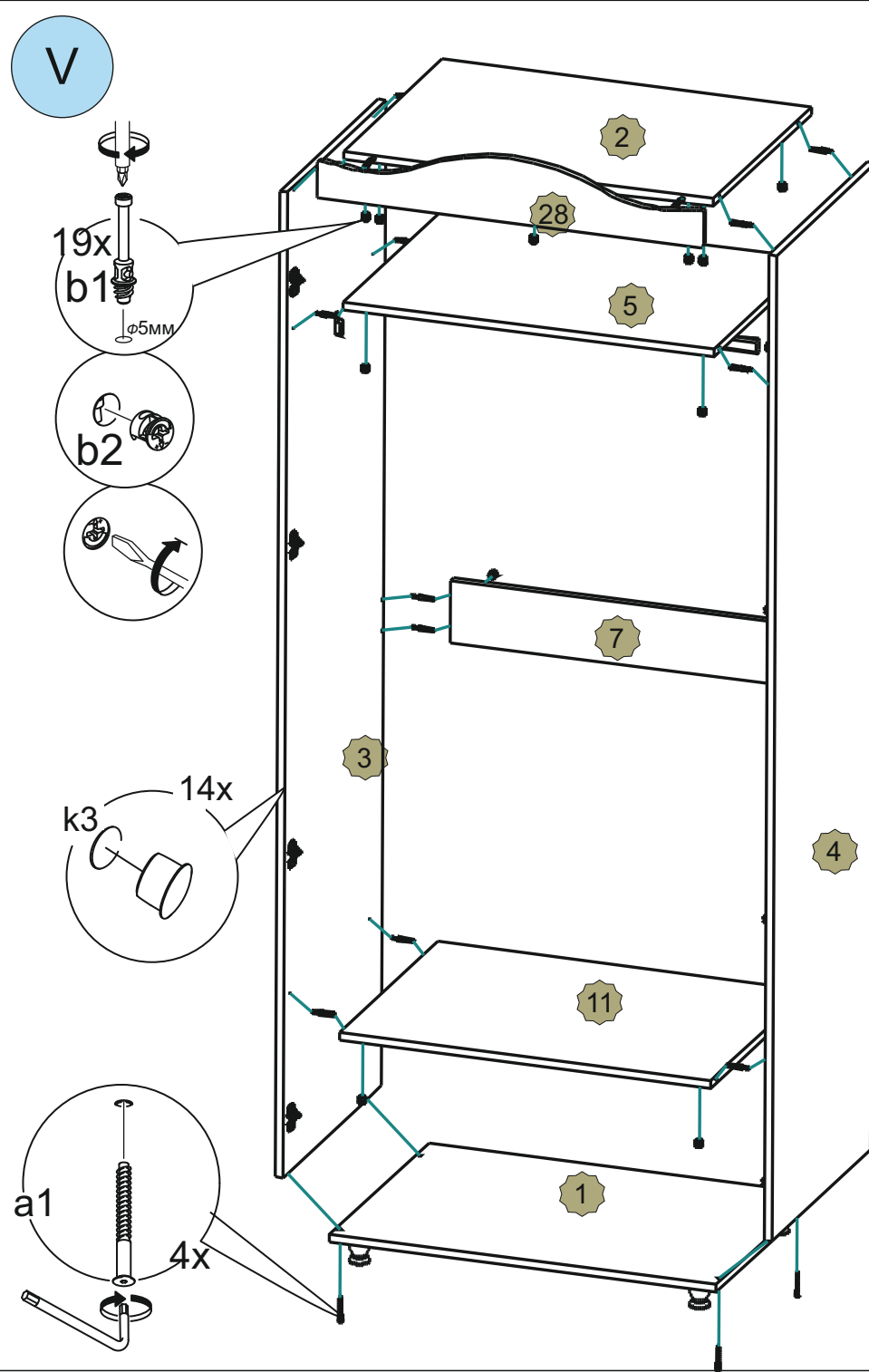

Рекомендации по обслуживанию и эксплуатации за мебелью

Качество и комплектность изделия рекомендуется проверять в магазине при покупке в распакованном виде.

Рекомендуется привлекать для сборки изделия квалифицированных специалистов.

Мебель должна храниться и эксплуатироваться в помещениях с температурой не ниже +5 ° и не выше +40° и относительной влажностью от 45% до 70%

Сборка изделия должна производиться в порядке, изложенном в настоящей инструкции. В процессе эксплуатации изделий необходимо периодически затягивать ослабленные винтовые соединения. В случае необходимости перемещения изделия по помещению перед перестановкой необходимо полностью освободить его от груза (одежда, матрас и т.п.) Во избежание поломки изделия передвижение производить приподняв его над уровнем пола

Поверхность деталей мебели следует беречь от попадания влаги во избежание разбухания и отклеивания кромки.

Не допускается расположение мебели ближе 50 см от отопительных приборов и других источников тепла, а так же под прямыми солнечными лучами. Вызывает ускоренное старение, выцветание покрытия и деформацию деталей мебели.

Не допускается попадание на поверхности деталей агрессивных жидкостей (спирт, бензин, ацетон и т.п.)

Пыль с поверхности деталей мебели удалять чистой и сухой салфеткой из мягкой ткани (фланель, плюш и т.п.). Для очистки поверхности мебели от загрязнений использовать только специальные средства по уходу за мебелью, соответствующие характеру материала покрытия (необходимо ознакомиться с инструкцией производителя).

Любые поверхности мебели необходимо беречь от ударов твердыми предметами во избежание появления царапин, вмятин, трещин, сколов и т.п.

При эксплуатации изделий со стеклянными дверями, полками и зеркалами важно помнить, что эксплуатация деталей из стекла и зеркала с трещиной сопряжена с риском получения травмы. При появлении трещин необходимо немедленно заменить во избежание повреждения деталь.

Не допускается эксплуатация мебели для лежания без матраса. Не рекомендуется вставать ногами на изделия, сидеть на подлокотниках. Во избежание несчастных случаев и повреждения купленной Вами мебели не разрешайте детям прыгать на кровати. Нагрузка должна распределяться равномерно и не превышать разрешенную допустимую нагрузку.

ВАЖНО: несоблюдение вышеизложенных рекомендаций, повлекшее возникновение недостатков изделия, может являться основанием для утраты права на гарантийное обслуживание.

Гарантии изготовителя

Гарантийный срок эксплуатации изделия составляет: мебель бытовая - 24 мес., мебель для сидения и лежания, мебель детская - 18 мес., мебель детская для сидения и лежания - 12 мес. Гарантийный срок при розничной продаже через торговую сеть исчисляется со дня продажи мебели.

В период гарантийного срока изготовитель гарантирует ремонт изделий или его замену, если потребителем не нарушены правила транспортирования, хранения, сборки и эксплуатации.

Претензии предъявляются потребителем непосредственно в торгующую организацию, в которой была приобретена мебель, предъявив настоящую "инструкцию по сборке" и копию товарного чека.

Предприятие-изготовитель оставляет за собой право вносить изменения в конструкцию изделия (в том числе замену фурнитуры), не ухудшающие его конструктивные и эксплуатационные характеристики.

ВАЖНО: сохраняйте, пожалуйста, инструкцию в случае повторной сборки мебели или рекламаций. В случае составления рекламации пользуйтесь обозначениями из данной инструкции по сборке.

С условиями гарантийного обслуживания, а также с рекомендациями по обслуживанию и эксплуатацией за мебелью ознакомлен:

_____ (подпись клиента)

ООО МФ "Олимп-мебель" 606400 Россия, Нижегородская обл., г.Балахна,
ул.Челюскинцев 27

ОЛМЕКО
мебельная фабрика



Срок службы 10 лет

ЕАЭС N RU Д-РУ.РА03.В.82294/22 Мебель бытовая на каркасе
из древесных материалов в том числе в наборах и отдельными изделиями,
в том числе с применением металлических конструкций (кроме детской)

Шкаф комбинированный «Италия» пр.КН.НМ.47.03.00.00.00

Шкаф комбинированный «Монако» пр.КН.НМ.47.03.00.00.00-01

Шкаф комбинированный «Афина» пр.КН.НМ.47.03.00.00.00-02

Дата: _____ Штамп ОТК: _____ Соответствует требованиям: ТР ТС 025/2012

ТУ 31.09.10-003-89876601-2022

Гарантийный срок: Мебель бытовая - 24 мес., мебель детская - 18 мес., мебель для сидения и лежания - 18 мес., мебель детская для сидения и лежания - 12 мес.



Инструкция по сборке

Шкаф комбинированный
2-х дверный(гл. 560) «Италия»
пр.КН.НМ.47.03.00.00.00
2170 * 400 * 580
(высота*ширина*глубина)



Шкаф комбинированный
2-х дверный(гл. 560) «Монако»
пр.КН.НМ.47.03.00.00.00-01
2104 * 400 * 580
(высота*ширина*глубина)



Шкаф комбинированный
2-х дверный(гл. 560) «Афина»
пр.КН.НМ.47.03.00.00.00-02
2104 * 400 * 580
(высота*ширина*глубина)



ООО МФ "Олимп-мебель"

Россия, 606400, Нижегородская область, г.Балахна, ул.Челюскинцев, 27

тел. 8(831) 266-00-29

сайт: www.olmeko.ru

№	Обозначение	Наименование	Размеры детали,мм.			Кол.
			длина	ширина	толщина	
1	КН.НМ.47.03.00.01.00	Стенка горизонтальная	800	560	16	1
2	КН.НМ.47.03.00.02.00	Стенка горизонтальная	766	560	16	1
3	КН.НМ.47.01.00.03.00	Стенка вертикальная	2040	560	16	1
4	КН.НМ.47.01.00.04.00	Стенка вертикальная	2040	560	16	1
5*	КН.НМ.47.01.00.07.00	Стенка горизонтальная	766	550	16	2
7	КН.НМ.47.01.00.10.00	Ребро жесткости	766	128		1
8	КН.НМ.47.03.00.08.00	Стенка задняя ДВПО	2052	396	2,5	2
9		Профиль соединительный	2020			1
10		Штанга овальная	760			1
11	КН.НМ.47.01.00.11.00	Стенка горизонтальная	766	560	16	1
22	КН.НМ.47.01.00.22.00	Стенка ящ.боковая левая	350	150	16	2
23	КН.НМ.47.01.00.23.00	Стенка ящ.боковая правая	350	150	16	2
24	КН.НМ.47.01.00.24.00	Стенка ящика задняя	708	150	16	2
25	КН.НМ.47.01.00.25.00	Дно ящика ДВПО	738	358	2,5	2
Карнизы						
28	КН.НМ.47.03.00.28.00	Карниз ПВХ в сборе Италия	800	133	18,5	1
28	КН.НМ.47.03.00.28.00-01	Карниз ПВХ Монако	800	70	16	1
28	КН.НМ.47.03.00.28.00-02	Карниз ПВХ Афина	800	70	16	1
Фасады для шкафа комбинированного			2-х дверного(гл. 560)			
21	КН.НМ.47.01.00.21.00	Фасад ящика ПВХ в сборе Италия	190	796	18,5	2
26	КН.НМ.47.01.00.26.00	Дверь ПВХ в сборе Италия	1600	396	18,5	2
21	КН.НМ.47.01.00.21.00-01	Фасад ящика ПВХ Монако	190	796	16	2
26	КН.НМ.47.01.00.26.00-01	Дверь ПВХ Монако	1600	396	16	2
21	КН.НМ.47.01.00.21.00-02	Фасад ящика ПВХ Афина	190	796	16	2
26	КН.НМ.47.01.00.26.00-02	Дверь ПВХ Афина	1600	396	16	2

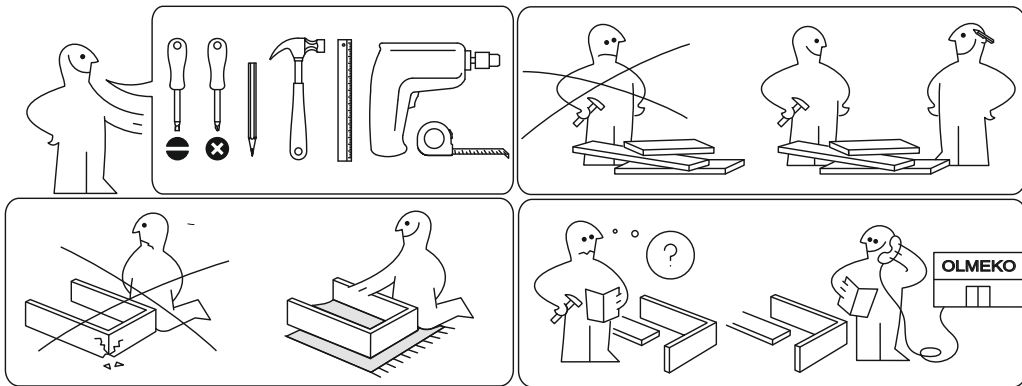

*Для сборки шкафа в данной комплектации используется 1 шт.,
вторая деталь используется при сборке другой комплектации.

IX

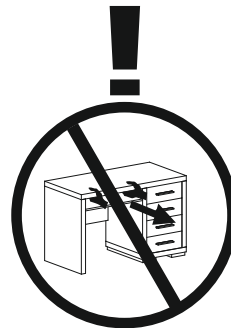
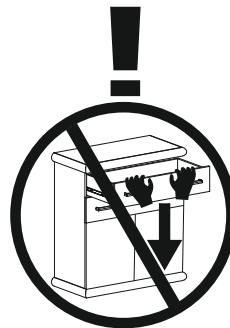
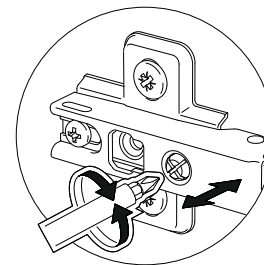
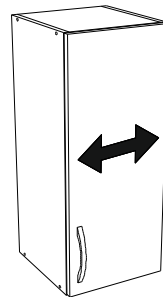
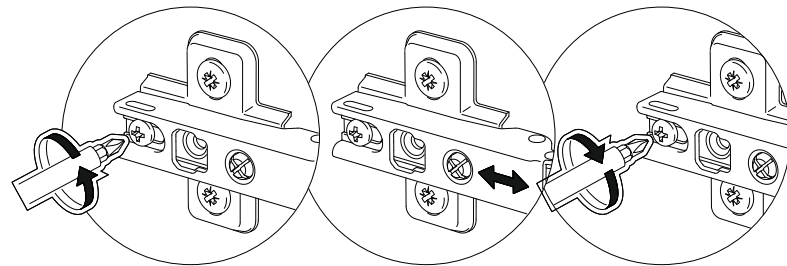
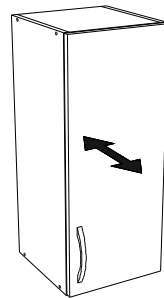
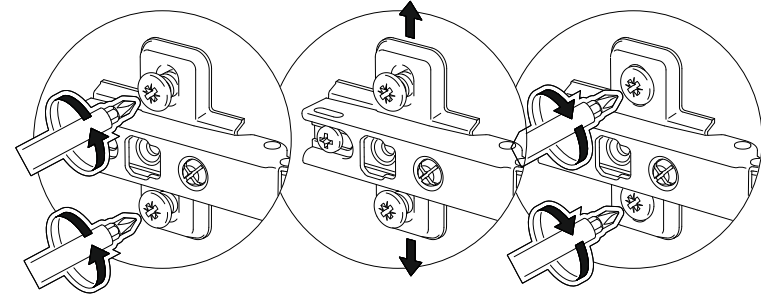
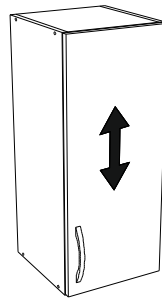

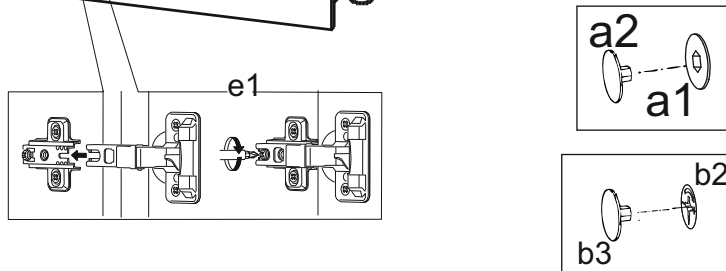
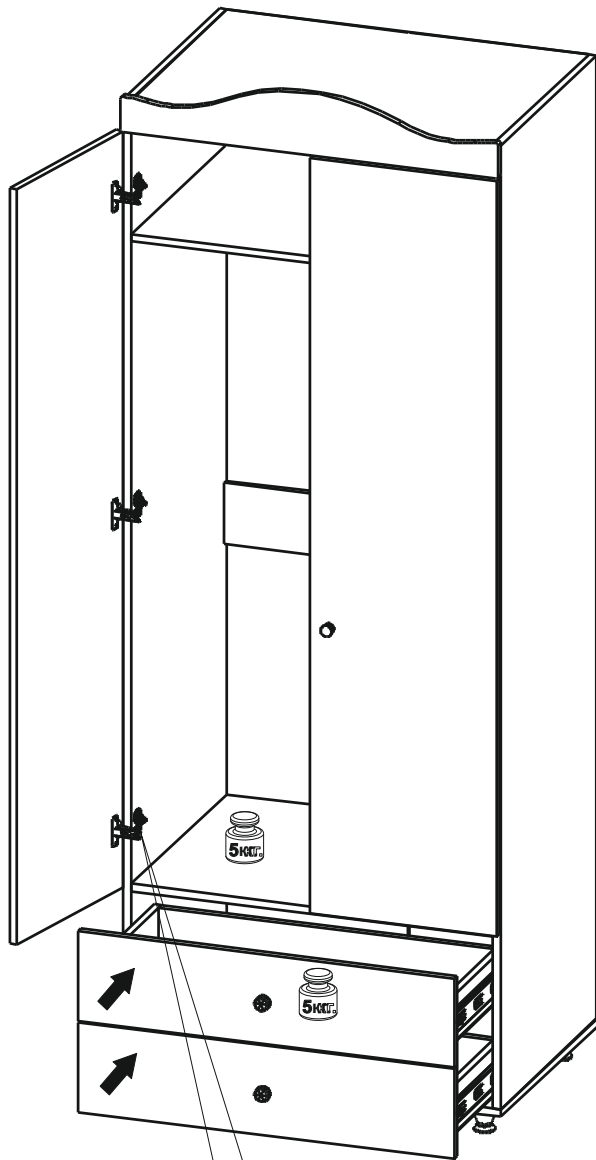

Шкаф 2-х дверный 47.04 (гл.560) (корпус) пакет 1/1

a1 4 шт.	a3 1 шт.	a2 4 шт.	b1 19 шт.	b2 19 шт.
d2 3,5x16 100 шт.	b3 19 шт.	k1 4 шт.	d3 4x30 для ручки 2 шт.	h5 2 шт.
k3 φ5мм 16 шт.	g8 1 шт.	e1 8 шт.	n1 2 шт.	l5 4 шт.

Ящик шириной (796) (гл. 560) пакет 1/1

f2 6 шт.	d2 3,5x16 50 шт.	d3 4x30 для ручки 2 шт.	h5 2 шт.	c2 L350-2ком. 2 шт.	k1 4 шт.
a1 8 шт.	a3 1 шт.	a2 8 шт.	b1 8 шт.	b2 8 шт.	b3 8 шт.

Важно: внешний вид фурнитуры может отличаться от указанной

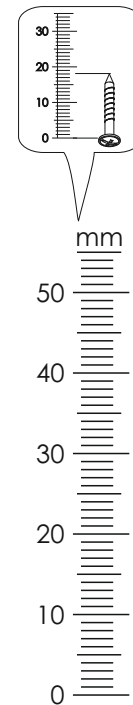

МОНТАЖ, ДЕМОНТАЖ
ШАРИКОВЫХ
НАПРАВЛЯЮЩИХ

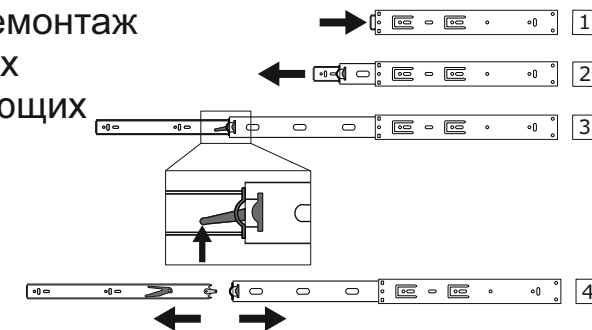

I

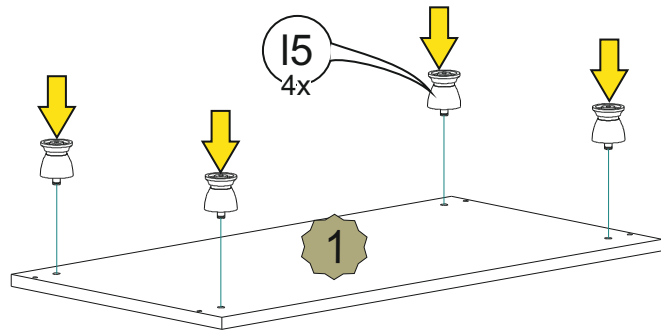

II

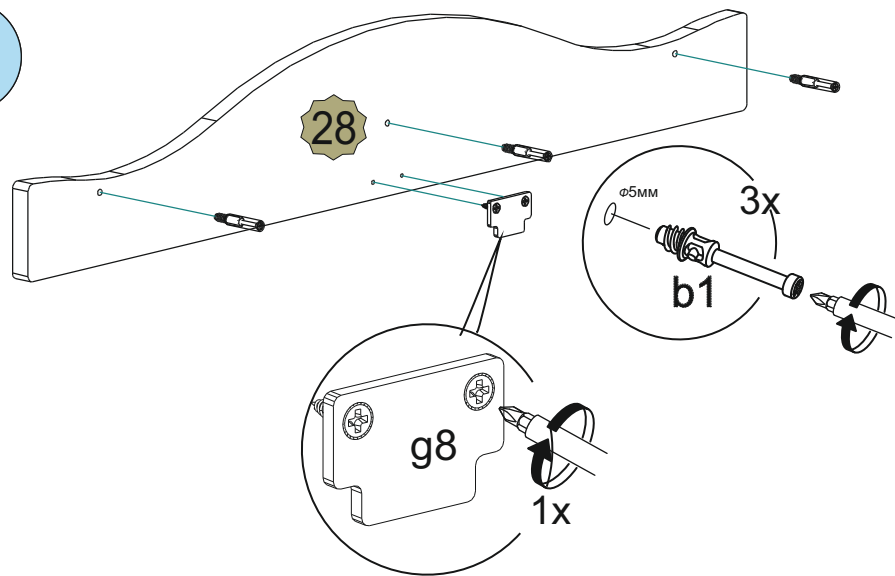

VII

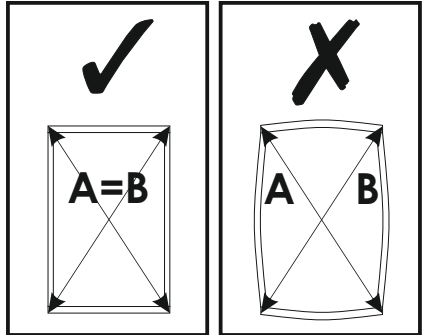
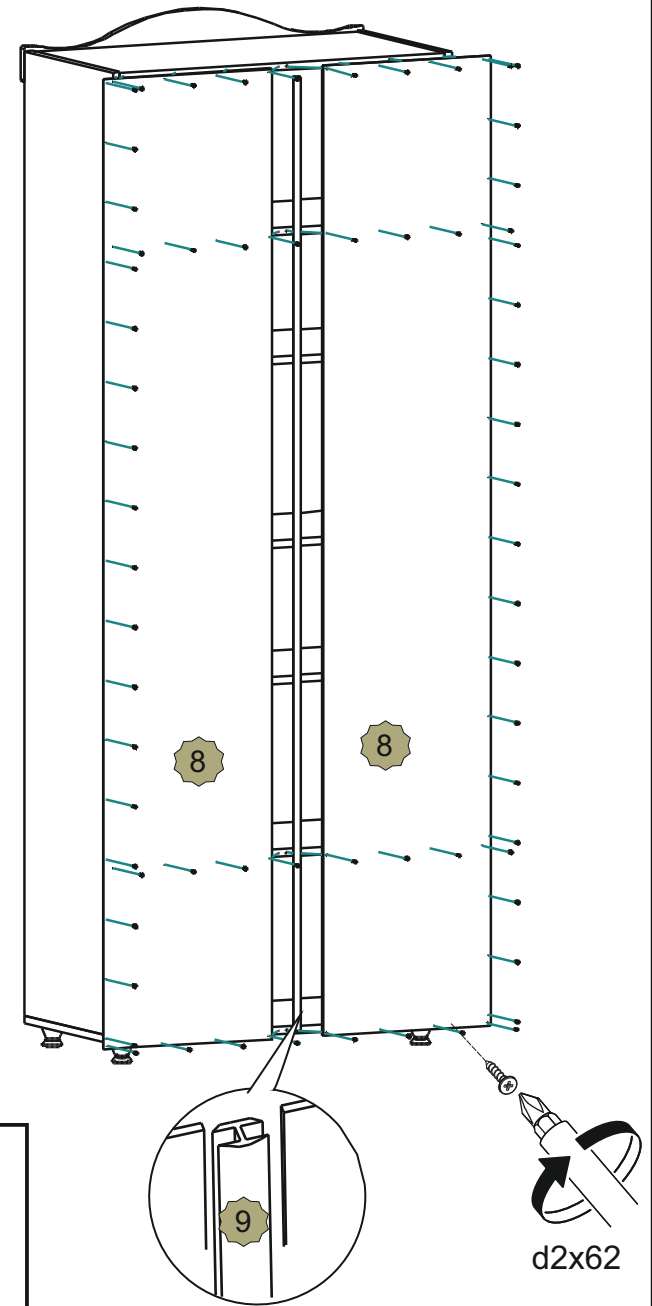

VI

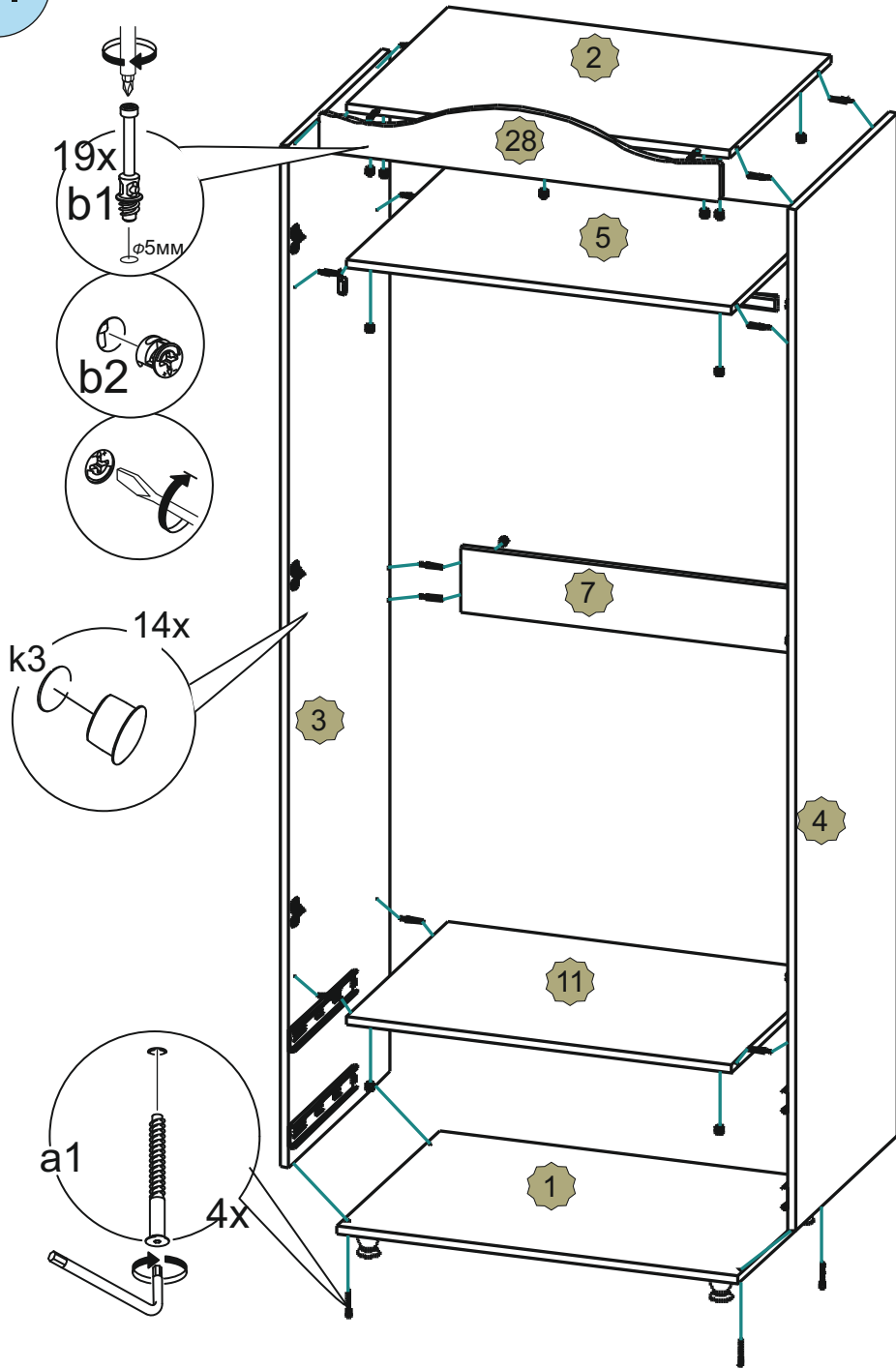

III

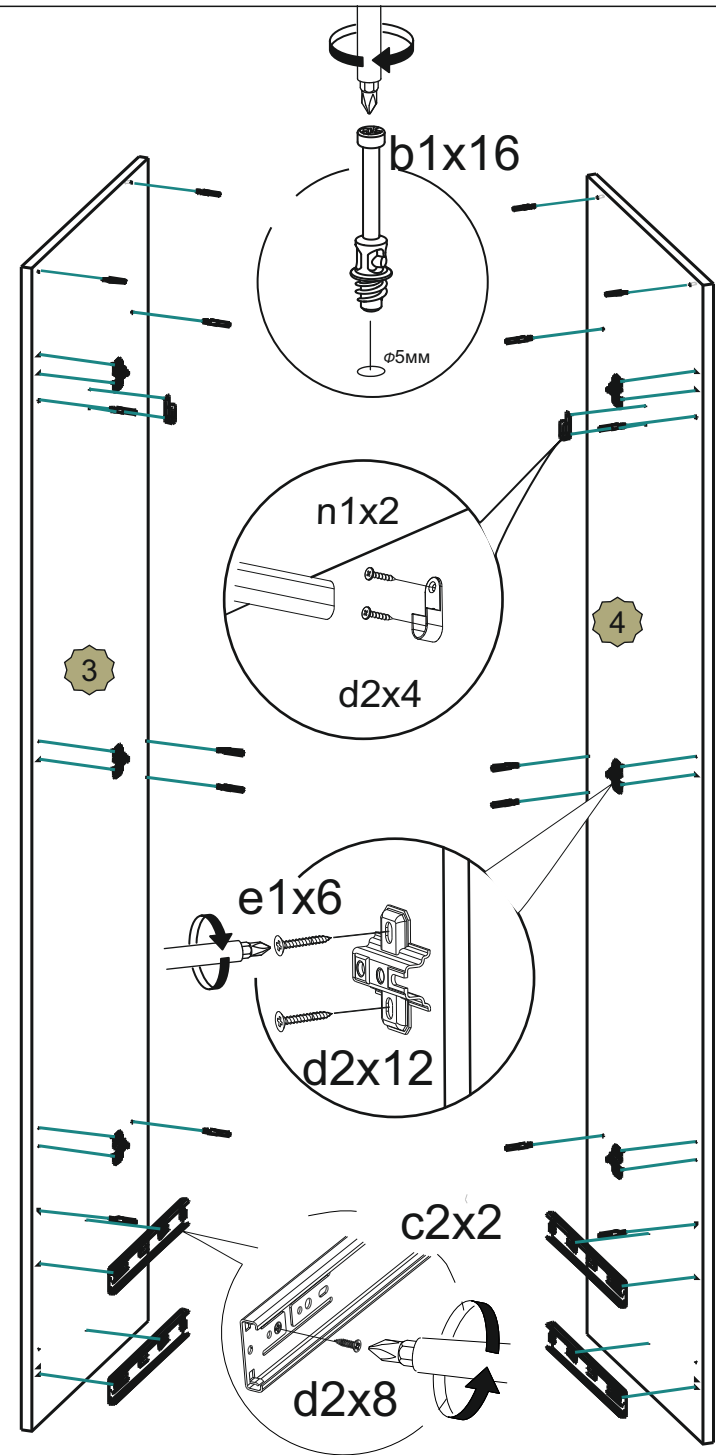

VI

x2

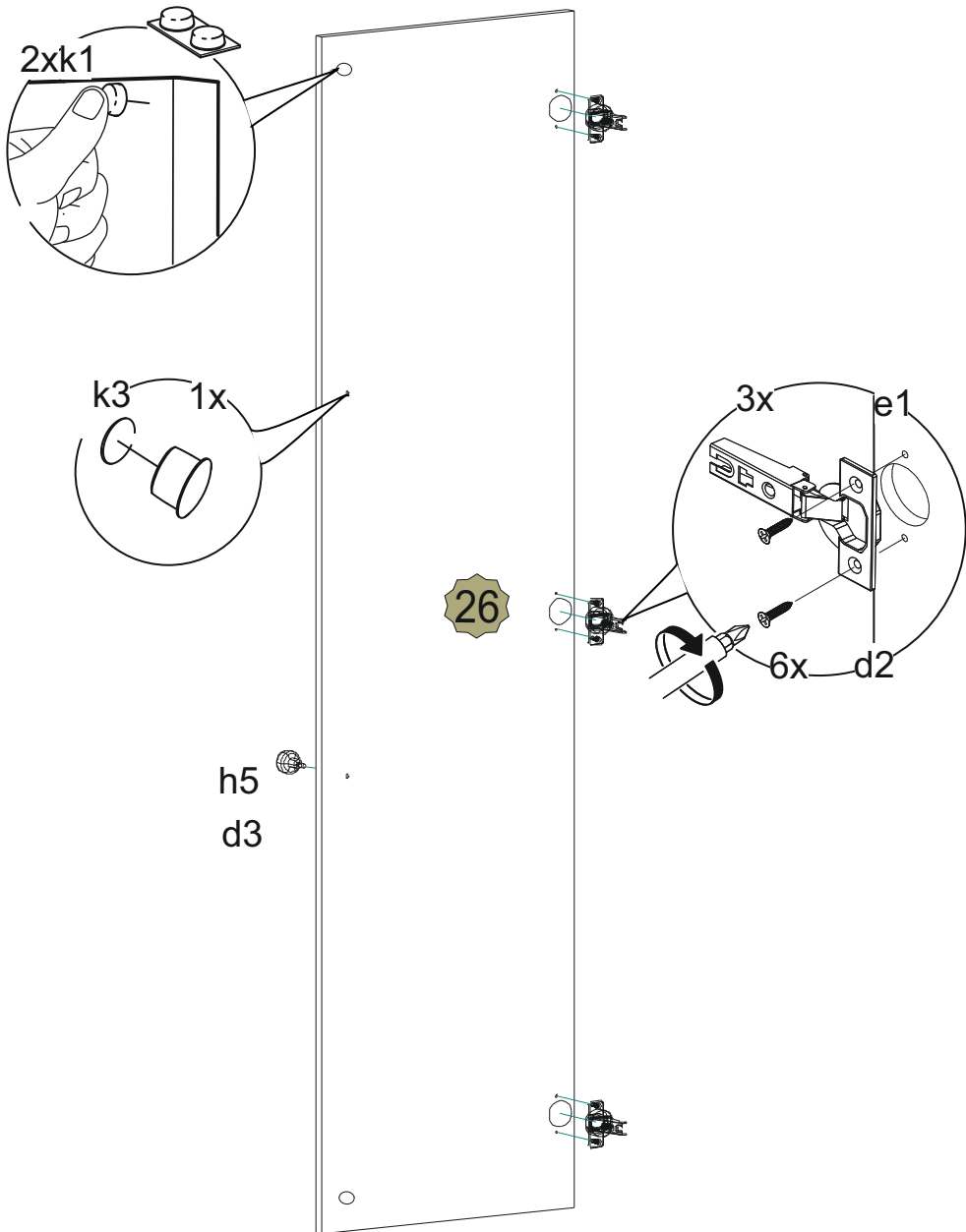

V

x2

